



19インチ・ラックマウントキット

# AT-RKMT-J04/05 取扱説明書

この度は、AT-RKMT-J04/05 をお買いあげいただき、誠にありがとうございます。

本製品は、アライドテレシス社製ハードウェア製品をEIA規格の19インチラックに設置するための専用キットです。梱包内容を確認のうえ、下図のとおりに取り付けを行ってください。

本製品の設置方法には制限がございます。製品に関する最新情報は弊社ホームページにて公開しておりますので、設置の際は、付属のマニュアルとあわせてご確認のうえ、適切に設置を行ってください。

<http://www.allied-telesis.co.jp/>

## ⚠ 警告

- ・ ブラケットおよびブラケット用ネジは必ず同梱のものを使用してください。同梱以外のネジを使用した場合、火災や感電、故障の原因となることがあります。
- ・ 本製品を19インチラックへ取り付ける際は適切なネジで確実に固定してください。固定が不十分な場合、落下などにより重大な事故が発生するおそれがあります。

## 梱包内容

<input type="checkbox"/> ブラケット	.....	2 個
<input type="checkbox"/> 化粧板	.....	2 個
<input type="checkbox"/> ハンドル	.....	2 個
<input type="checkbox"/> ケーブルトレイ	.....	2 個
<input type="checkbox"/> M4x6mm トラスネジ	.....	8 個
<input type="checkbox"/> M3x6mm ナベネジ	.....	8 個
<input type="checkbox"/> 結束バンド(ケーブルを固定するためのもの)	.....	10 本
<input type="checkbox"/> 取扱説明書(本書)	.....	1 部

## 取付手順

- 1 化粧板に M3 × 6mm ナベネジ (4 個) でハンドルを取り付けます。

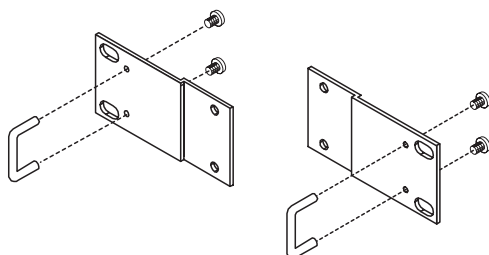

- 2 ブラケットにM4 × 6mm トラスネジ(4個)で化粧板を取り付けます。

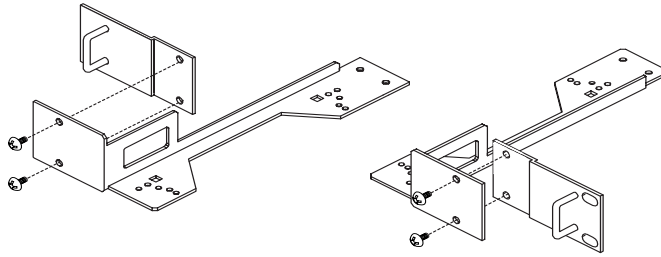

- 3 ブラケットにM4 × 6mm トラスネジ(4個)でケーブルトレイを取り付けます。

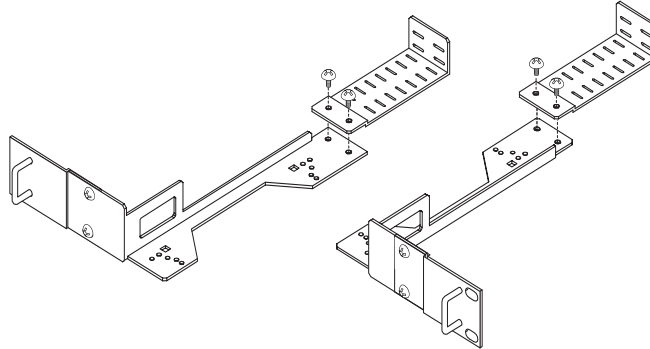

- 4 ハードウェア製品本体底面のゴム足を外し、M3 × 6mm ナベネジ(4個)でハードウェア製品本体をブラケットに取り付けます。

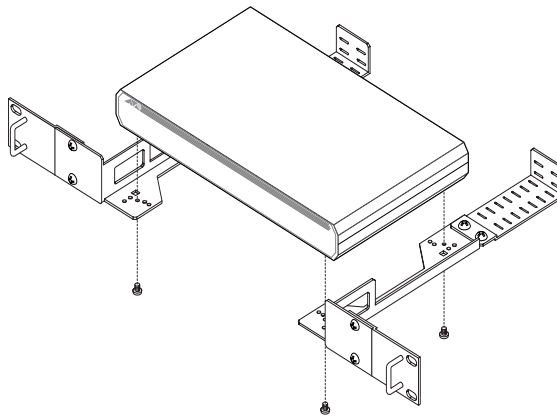

- 5 19 インチラックの希望する位置に本体を合わせて、19 インチラックに付属しているネジで取り付けます。

