



613-000387 Rev.C 090212

19インチラックマウントキット

AT-RKMT-J13 取扱説明書

この度は、AT-RKMT-J13 をお買いあげいただき、誠にありがとうございます。

本製品は、アライドテレシス社製ハードウェア製品を EIA 規格の 19 インチラックに設置するための専用キットです。

同梱の拡張用ブラケットは設置条件に応じて使用してください。

梱包内容を確認の上、本書の手順にしたがって正しく取り付けを行ってください。また、お読みになった後も大切に保管してください。

本製品の設置方向には制限がございます。製品に関する最新情報は弊社ホームページに公開しておりますので、設置の際は、付属のマニュアルとあわせてご確認のうえ、適切に設置を行ってください。

<http://www.allied-telesis.co.jp/>



- ・ブラケットおよびブラケット用ネジは必ず同梱のものを使用してください。同梱以外のネジを使用した場合、火災や感電、故障の原因となることがあります。
- ・本製品を 19 インチラックへ取り付ける際は適切なネジで確実に固定してください。固定が不十分な場合、落下などにより重大な事故が発生するおそれがあります。

梱包内容

最初に中身を確認して、次のものが入っているかを確認してください。

ブラケット 2 個

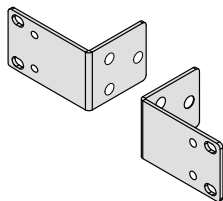

拡張用ブラケット 2 個

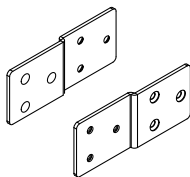

ハンドル 2 個

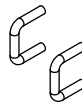

M3 × 6mm ナベネジ 4 個



M4 × 8mm 皿ネジ 12 個



取扱説明書（本書） 1 部



設置場所について

設置場所については、次の点にご注意ください。

- 電源ケーブルや各メディアのケーブルに無理な力が加わるような設置はさけてください。
- テレビ、ラジオ、無線機などのそばに設置しないでください。
- 傾いた場所や、不安定な場所に設置しないでください。
- 対応製品以外は取り付けしないでください。
- 直射日光の当たる場所、多湿な場所、ほこりの多い場所に設置しないでください。

取付手順

1 ブラケットにハンドルを取り付ける

同梱の M3 × 6mm ナベネジ (4 個) を使用してください。

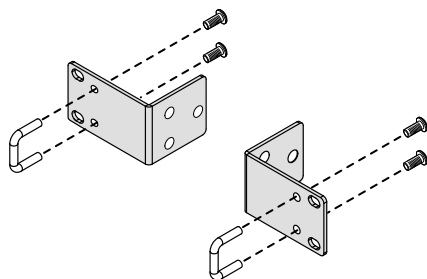

2 ブラケットに拡張用ブラケットを取り付ける (任意)

同梱の M4 × 8mm 皿ネジ (6 個) を使用してください。

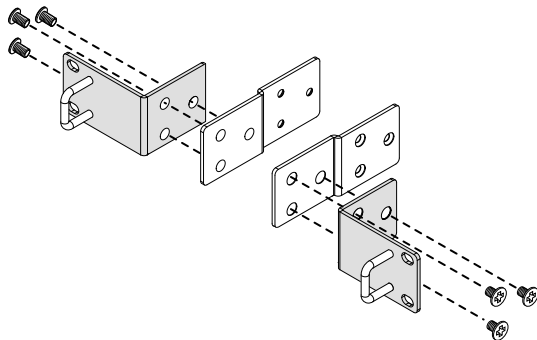

3 ハードウェア製品本体にブラケットを取り付ける

同梱の M4 × 8mm 皿ネジ (6 個) を使用してください。

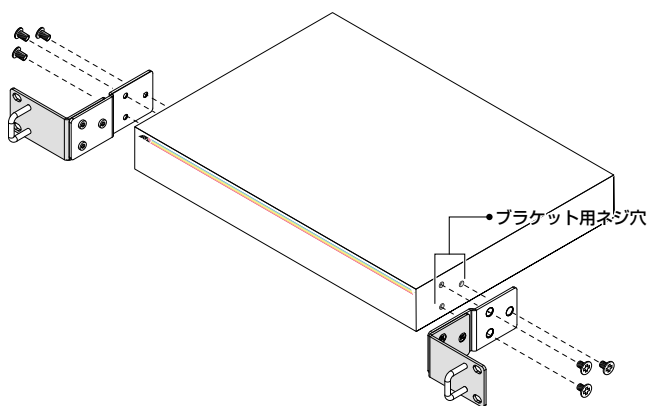

ヒント

ゴム足は必要に応じてはずしてください。

4 19 インチラックにハードウェア製品本体を取り付ける

19 インチラックに付属しているネジを使用してください。

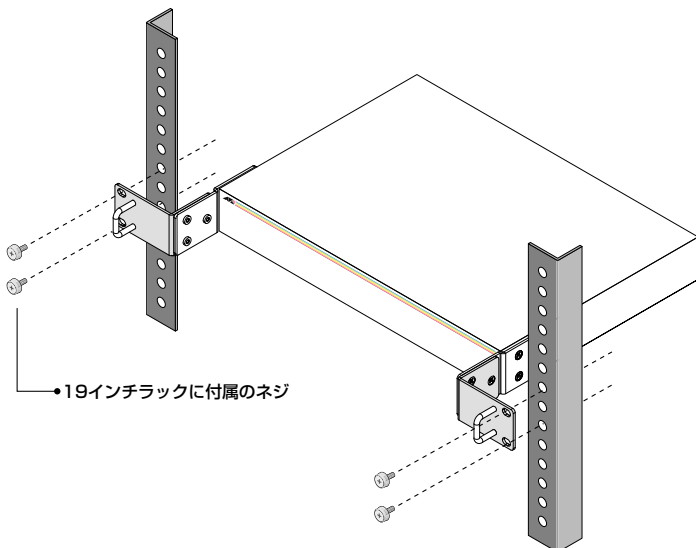

ユーザーサポート

アライドテレシス株式会社 サポートセンター

<http://www.allied-teleasis.co.jp/support/info/>

 0120-860772

携帯電話／PHS からは：045-476-6203

月～金（祝・祭日を除く）9:00～12:00

13:00～17:00

ご注意

- 本書に関する著作権などの知的財産権は、アライドテレシス株式会社（弊社）の親会社であるアライドテレシスホールディングス株式会社が所有しています。アライドテレシスホールディングス株式会社の同意を得ることなく本書の全体または一部をコピーまたは転載しないでください。
- 弊社は、予告なく本書の一部または全体を修正、変更することがあります。
- 弊社は、改良のため製品の仕様を予告なく変更することがあります。

© 2006-2009 アライドテレシスホールディングス株式会社

廃棄方法について

本製品を廃棄する場合は、法令・条例などに従って処理してください。詳しくは、各地方自治体へお問い合わせいただきますようお願いいたします。

日本国外での使用について

弊社製品を日本国外へ持ち出されるお客様は、下記窓口へご相談ください。

 0120-860442

月～金（祝・祭日を除く）9:00～17:30

マニュアルバージョン

2006年4月	Rev.A	初版
2006年6月	Rev.B	訂正
2009年2月	Rev.C	改版

アライドテレシス株式会社