

CO-BSW05TX2 / 08TX2 / 16TX2 ユーザーマニュアル

この度は、CO-BSW05TX2、CO-BSW08TX2、CO-BSW16TX2をお買い上げいただきまして誠にありがとうございます。

本製品は、10BASE-T/100BASE-TXポートを5、8、16ポート装備したファーストイーサネット・スイッチです。本書をよくお読みのうえ、正しくご使用ください。また、お読みになった後も大切に保管してください。

本製品のご使用にあたって

本製品は、医療・原子力・航空・海運・軍事・宇宙産業など人命に関わる場合や高度な安全性・信頼性を必要とするシステムや機器としての使用またはこれらに組み込んだ使用を意図した設計および製造はされておられません。

したがって、これらのシステムや機器としての使用またはこれらに組み込んで本製品が使用されることによって、お客様もしくは第三者に損害が生じて、かかる損害が直接的または間接的または付随的なものであるかどうかにかかわらず、弊社は一切の責任を負いません。

お客様の責任において、このようなシステムや機器としての使用またはこれらに組み込んで使用する場合には、使用環境・条件等に充分配慮し、システムの冗長化などによる故障対策や、誤動作防止対策・火災延焼対策などの安全性・信頼性の向上対策を施すなど万全を期されるようご注意願います。

1 特長

- フローコントロール機能
Half Duplex時：バックプレッシャー
Full Duplex時：IEEE 802.3x PAUSE
- オートネゴシエーション機能
- MDI/MDI-X 自動認識機能
- BPDU/EAP 透過機能（常時有効）

- 省エネ機能
・ 使用していないポートの消費電力を自動的に抑える省電力モード（常時有効）
・ 切替スイッチでポートのLEDを消灯させるエコLED機能
- ファンレス設計
- 同梱のラックマウントキットにより、19インチラックマウントへの設置が可能（CO-BSW16TX2）

オプション（別売・アライドテレシス製品）

- 壁設置用ブラケットにより、壁面への設置が可能
AT-BRKT-J23（CO-BSW08TX2）
AT-BRKT-J22（CO-BSW16TX2）
- 壁設置用磁石でスチール面への取り付けが可能
マグネット Kit M（CO-BSW08TX2）
マグネット Kit XS（CO-BSW16TX2）
マグネットシート S（CO-BSW05TX2）
マグネットシート M（CO-BSW08TX2、CO-BSW16TX2）
- ラックマウントキットにより、19インチラックマウントへの設置が可能（CO-BSW08TX2）
AT-RKMT-J08
- 電源ケーブル抜け防止金具 AT-RTNR-01 に対応（CO-BSW08TX2、CO-BSW16TX2）
- L字型コネクタ電源ケーブル AT-PWRCL-J01L/AT-PWRCL-J01R により、奥行きをとらずに設置可能（CO-BSW08TX2、CO-BSW16TX2）

製品の最新情報について

本製品リリース後の最新情報をコレガホームページにてお知らせします。

<http://corega.jp/>

2 梱包内容

最初に梱包箱の中身を確認して、次のものが入っているかを確認してください。

- 本体（いずれか1台）
CO-BSW05TX2、CO-BSW08TX2、CO-BSW16TX2
- 電源ケーブル*1（2極 アンチトラッキング対応 1.8m、1本）（CO-BSW05TX2）
- 電源ケーブル*1（3極 アンチトラッキング対応 1.8m、1本）（CO-BSW08TX2、CO-BSW16TX2）
- ゴム足（4個）
- 平頭ネジ M3 × 5mm（ゴム足取り付け用、4個）（CO-BSW08TX2、CO-BSW16TX2）
- マグネット（2個）（CO-BSW05TX2）
- 皿ネジ M3 × 4mm（マグネット取り付け用、2個）（CO-BSW05TX2）
- 19インチラックマウントキット（1式）（CO-BSW16TX2）
ブラケット（2個）
ブラケット用ネジ（M3 × 6mm、座付きネジ）（4個）
- 本製品をお使いの前に（1部）
- 製品保証書（1部）
- シリアル番号シール（2枚）

*1 同梱の電源ケーブルは本製品専用です。他の電気機器では使用できませんので、ご注意ください。

また、本製品を移送する場合は、工場出荷時と同じ梱包箱で再梱包されることが望まれます。再梱包のために、本装置が納められていた梱包箱、緩衝材などは捨てずに保管しておいてください。



安全のために

必ずお守りください



警告

下記の注意事項を守らないと火災・感電により、死亡や大けがの原因となります。

分解や改造をしない
本製品は、取扱説明書に記載のない分解や改造はしないでください。火災や感電、けがの原因となります。

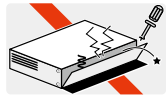

分解禁止

雷のときはケーブル類・機器類にさわらない
感電の原因となります。



雷のときはさわらない

異物を入れない 水は禁物
火災や感電のおそれがあります。水や異物を入れないように注意してください。万一水や異物が入った場合は、電源ケーブル・プラグを抜き、弊社サポートセンターまたは販売店にご連絡ください。



異物厳禁

通風口はふさがらない
内部に熱がこもり、火災の原因となります。



ふさがらない

湿気やほこりの多いところ 油煙や湯気のあたる場所には置かない
内部回路のショートの原因になり、火災や感電のおそれがあります。



設置場所注意

取り付け・取り外しのときはコネクタ・回路部分にさわらない
感電の原因となります。稼働中に周辺機器の取り付け・取り外し（ホットスワップ）に対応した機器の場合でも、コネクタの接点部分・回路部分にさわらないように注意して作業してください。



感電注意

表示以外の電圧では使用しない
火災や感電の原因となります。製品の取扱説明書に記載の電圧で正しくお使いください。なお、AC電源製品に付属の電源ケーブルは100V用ですのでご注意ください。



電圧注意

正しい配線器具を使用する
本製品に付属または取扱説明書に記載のない電源ケーブルや電源アダプター、電源コンセントの使用は火災や感電の原因となります。



正しい器具

コンセントや配線器具の定格を超える使い方はしない
たこ足配線などで定格を超えると発熱による火災の原因となります。



たこ足禁止

設置・移動のときは電源ケーブル・プラグを抜く
感電の原因となります。



ケーブルを抜く

ケーブル類を傷つけない
特に電源ケーブルは火災や感電の原因となります。ケーブル類やプラグの取扱上の注意
・加工しない、傷つけない。
・重いものを載せない。
・熱器具に近づけない、加熱しない。
・ケーブル類をコンセントなどから抜くときは、必ずプラグを持って抜く。



傷つけない

光源をのぞきこまない
目に傷を被る場合があります。光ファイバーインターフェースを持つ製品をお使いの場合は、光ファイバーケーブルのコネクタ、ケーブルの断面、製品本体のコネクタなどをのぞきこまないでください。



のぞきこまない

適切な部品で正しく設置する
取扱説明書に従い、適切な設置部品を用いて正しく設置してください。指定以外の設置部品の使用や不適切な設置は、火災や感電の原因となります。



正しく設置

ご使用にあたってのお願い

次のような場所での使用や保管はしないでください

- ・直射日光のあたる場所
- ・暖房器具の近くなどの高温になる場所
- ・急激な温度変化のある場所（結露するような場所）
- ・湿気が多い場所や、水などの液体がかかる場所（仕様で定められた環境条件下でご使用ください）
- ・振動の激しい場所
- ・ほこりの多い場所や、ジュータンを敷いた場所（静電気障害の原因になります）
- ・腐食性ガスの発生する場所

静電気注意

本製品は、静電気に敏感な部品を使用しています。部品が静電破壊されるおそれがありますので、コネクタの接点部分、ポート、部品などに素手で触れないでください。

取り扱いには注意
落としたり、ぶついたり、強いショックを与えないでください。



お手入れについて

清掃するときは電源を切った状態で誤動作の原因になります。

機器は、乾いた柔らかい布で拭く

汚れがひどい場合は、柔らかい布に薄めた台所用洗剤（中性）をしみこませ、固く絞ったもので拭き、乾いた柔らかい布で仕上げてください。

お手入れには次のものは使わないでください

- 石油・シンナー・ベンジン・ワックス・熱湯・粉せっけん・みがき粉（化学ぞうきんをご使用のときは、その注意書きに従ってください）

3 アイコンの説明

アイコン	意味	説明
	ヒント	知っている便利な情報、操作の手助けになる情報を示しています。
	注意	物的損害や使用者が傷害を負うことが想定される内容を示しています。
	警告	使用者が死亡または重傷を負うことが想定される内容を示しています。
	参照	関連する情報が書かれているところを示しています。

4 各部の名称と機能

CO-BSW05TX2

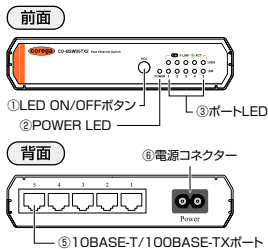

CO-BSW08TX2

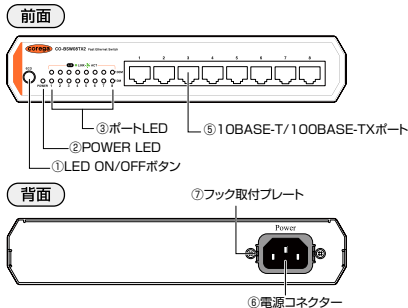

CO-BSW16TX2



図1 外観図

① LED ON/OFF ボタン

LEDの点灯・消灯を切り替えるボタンです。

LEDによる機器監視が不要なときに、LEDを消灯させることで、電力消費を抑えて省エネの効果を得ることができます(エコLED)。

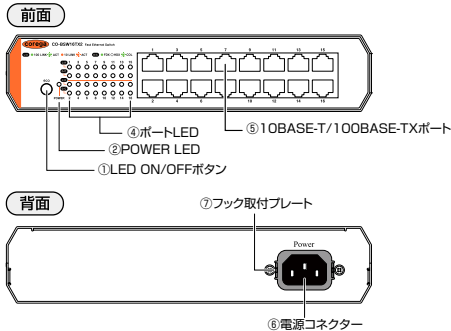
ボタンを押すと、POWER LEDを除くすべてのLEDが消灯します。

② POWER LED (緑)

電源が正しく供給されているときに点灯します。

③ ポート LED (CO-BSW05TX2, CO-BSW08TX2)

100M L/A LED (緑)

100Mbpsでリンクしているときに点灯し、パケットを送受信しているときに点滅します。

10Mbpsでリンクしているとき、LED ON/OFF ボタンによってLED OFFに設定されているとき、またはリンクが確立していないときに消灯します。

10M L/A LED (緑)

10Mbpsでリンクしているときに点灯し、パケットを送受信しているときに点滅します。

100Mbpsでリンクしているとき、LED ON/OFF ボタンによってLED OFFに設定されているとき、またはリンクが確立していないときに消灯します。

④ ポート LED (CO-BSW16TX2)

L/A LED (緑/橙)

100Mbpsでリンクしているときに緑で点灯、10Mbpsでリンクしているときに橙で点灯し、パケットを送受信しているときに点滅します。

LED ON/OFF ボタンによってLED OFFに設定されているとき、またはリンクが確立していないときに消灯します。

D/C LED (緑)

Full Duplex でリンクが確立しているときに点灯し、コリジョンが発生しているときに点滅します。

Half Duplex でリンクが確立しているとき、LED ON/OFF ボタンによってLED OFFに設定されているとき、またはリンクが確立していないときに消灯します。

⑤ 10BASE-T/100BASE-TX ポート

10BASE-T/100BASE-TXのUTPケーブルを接続するためのコネクタです。

⑥ 電源コネクタ

電源ケーブルを接続するためのコネクタです。

⑦ フック取付プレート

オプション(別売)の電源ケーブル抜け防止フックを取り付けるプレートです。

5 設置

本製品の設置を始める前に、必ず「安全のために」をよくお読みください。

設置方法

本製品は、次の方法による設置ができます。

- ゴム足による水平方向の設置
- タッピングスクリーによる壁面への設置 (CO-BSW05TX2)
- マグネットキットによるスチール製壁面への設置 (CO-BSW05TX2)
- ラックマウントキットによる19インチラックへの設置 (CO-BSW16TX2)

オプション(別売)を利用することにより、次の方法による設置ができます。

- ラックマウントキットによる19インチラックへの設置 (CO-BSW08TX2)
- 壁設置ブラケットによる壁面への設置 (CO-BSW08TX2, CO-BSW16TX2)
- 壁設置用磁石によるスチール製壁面への設置



弊社指定品以外の設置金具を使用した設置を行わないでください。また、本書に記載されていない方法による設置を行わないでください。不適切な方法による設置は、正常な放熱ができなくなり、火災、故障の原因となります。

水平方向以外に設置した場合、「取り付け可能な方向」であっても、水平方向に設置した場合に比べほこりがたまりやすくなる可能性があります。定期的な製品の状態を確認し、異常がある場合には直ちに使用を止め、コレガサポートセンターにご連絡ください。



製品に関する最新情報はコレガホームページにて公開しておりますので、設置の際は、付属のマニュアルとあわせてご確認のうえ、適切に設置を行ってください。



CO-BSW08TX2、CO-BSW16TX2を、電源部が下向きになる方向で設置する場合には、オプション(別売)の電源ケーブル抜け防止金具(AT-RTNR-01)を使用し、電源ケーブルを固定することをおすすめします。

設置準備

● 設置するときの注意

本製品を設置する場所を確認してください。設置場所については、次の点にご注意ください。

- 電源ケーブルや各メディアのケーブルに無理な力が加わるような設置はさけてください。
- テレビ、ラジオ、無線機などのそばに設置しないでください。
- 傾いた場所や、不安定な場所に設置しないでください。
- 底部を上にして設置しないでください。
- 十分な換気ができるように、本製品の通気口をふさがないように設置してください。
- 本体の上にものを置かないでください。
- 直射日光のあたる場所、多湿な場所、ほこりの多い場所に設置しないでください。
- 本製品は屋外ではご使用になれません。
- コネクタの端子にはさわらないでください(静電気を帯びた手(体)でコネクタの端子に触れると、静電気の放電により故障の原因となります)。

設置

● ゴム足による水平方向の設置

本製品を卓上や棚などの水平な場所に設置する場合は、同梱のゴム足を使用して設置してください。ゴム足は、本製品への衝撃を吸収したり、本製品の滑りや設置面の傷つきを防止したりします。

● タッピングスクリーによる設置(CO-BSW05TX2)

CO-BSW05TX2をタッピングスクリーを使用して壁面に設置する場合は、必ず下図の○の方向に設置してください。



図2 タッピングスクリーを使用する場合の設置方向 (CO-BSW05TX2)



必ず○の方向に設置してください。それ以外の方向に設置すると、正常な放熱ができなくなり、火災や故障の原因となります。

適切なタッピングスクリーを使用してください。不適切なタッピングスクリーを使用した場合、落下などにより重大な事故が発生するおそれがあります。

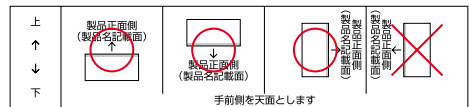
十分な取り付け強度が得られない壁面に設置しないでください。十分な強度が得られない場合、落下などにより重大な事故が発生するおそれがあります。



本製品には、壁面設置用タッピングスクリーおよびプラスチックアンカーは同梱されていません。使用の際は、お客様にてご用意ください。壁面への取り付けには、2本のタッピングスクリーが必要です。

タッピングスクリーを使用して壁面に取り付けの際は、本製品のゴム足、マグネットキットをはずした状態で設置してください。

1. 設置場所と設置方向を決めます。

電源ケーブルおよびUTPケーブルの接続が可能であること、また、LEDの表示が監視可能であることを確認してください。

2. 下図を参考にタッピングスクリーを2本を用意します。



図3 壁面設置穴(ダルマ穴)の寸法図(CO-BSW05TX2)

3. タッピングスクリーを2本をねじ込みます。タッピングスクリーの間隔は48.8mm、タッピングスクリーと壁の間を1mmほど残してください。

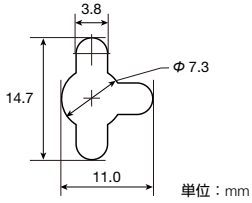

図4 タッピングスクリーの取り付け(CO-BSW05TX2)

注意 タッピングスクリーの頭が飛び出しすぎた状態でご使用になりますと、本製品を取り付けた際に製品内部に干渉し、故障の原因となります。

ヒント タッピングスクリーを直接ねじ込めないコンクリートなどの壁の場合は、プラスチックアンカーを使用してください。

4. 2つの壁面設置穴を、壁面のタッピングスクリーの頭に通し、ダルマ穴の細い部分までずらしてしっかり固定してください。

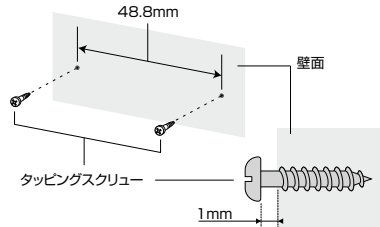

図5 壁面への取り付け(CO-BSW05TX2)

● マグネットキットによる設置(CO-BSW05TX2)

CO-BSW05TX2をマグネットキットを使用してスチール製壁面に設置する場合は、必ず下図の○の方向に設置してください。

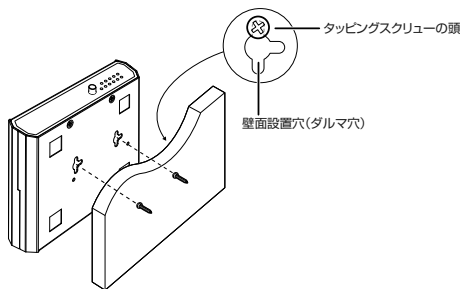

図6 マグネットキットを使用する場合の設置方向(CO-BSW05TX2)

警告 必ず○の方向に設置してください。それ以外の方向に設置すると、正常な放熱ができなくなり、火災や故障の原因となります。

・マグネットの取り付けは、本書の説明に従って正しく行ってください。同梱以外のネジなどを使用した場合、火災や感電、故障の原因となることがあります。

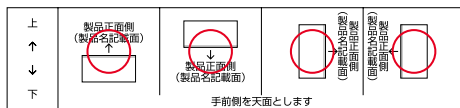

注意

・取り付けの際は機器およびケーブルの重みにより機器が落下しないように確実に取り付け・設置してください。ケガ・故障の原因となることがあります。

・機器をマグネットで高所に取り付けしないでください。落下によるケガ・機器破損のおそれがあります。

・振動・衝撃の多い場所や不安定な場所に設置しないでください。落下によるケガ・故障の原因となることがあります。

・OAデスク等にマグネットで機器を取り付けたまま、機器をずらさないでください。被着面の塗装などに傷がつくおそれがあります。

・マグネットにフロッピーディスクや磁気カードなどを近づけないでください。磁気の影響により記録内容が消去されるおそれがあります。

・機器をマグネットでパソコンおよびディスプレイなどの電子機器には取り付けしないでください。



ヒント

・設置面の状態によってはマグネットの十分な強度を得られないことがあります。

・マグネットの設置面によっては、内部の部品が磁束の影響を受けることで通信に不具合が起こる可能性があります。その際は、マグネット設置面を変更するなどの対応を行ってください。

・マグネットキットを使用する際は、本製品のゴム足ははずした状態で設置してください。

1. 本体にマグネットを取り付けます。同梱のM3×4mmのネジを用いて、マグネットを本体底面にしっかりと固定してください。



図7 マグネットキットの取り付け(CO-BSW05TX2)

● 19インチラックへの設置(CO-BSW16TX2)

CO-BSW16TX2に同梱の19インチラックマウントキットを使用して19インチラックに設置する場合は、必ず下図の○の方向に設置してください。

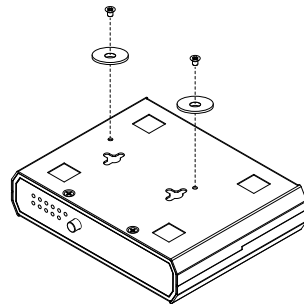

図8 19インチラックマウントキットを使用する場合の設置方向(CO-BSW16TX2)

警告 必ず○の方向に設置してください。それ以外の方向に設置すると、正常な放熱ができなくなり、火災や故障の原因となります。

・ブラケットおよびブラケット用ネジは必ず同梱のものを使用してください。同梱以外のネジなどを使用した場合、火災や感電、故障の原因となることがあります。

・本製品を19インチラックへ取り付ける際は適切なネジで確実に固定してください。固定が不十分な場合、落下などにより重大な事故が発生するおそれがあります。

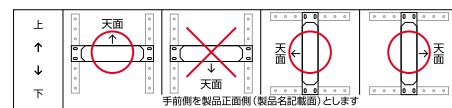

ヒント

19インチラックマウントキットを使用する際は、本製品のゴム足ははずした状態で設置してください。

1. 電源ケーブルおよびUTPケーブルをはずします。

2. 本体底面にゴム足を取り付けている場合ははずします。

3. 同梱のM3×6mmネジを使用して、本体両側面にブラケットを取り付けます。



図9 ブラケットの取り付け(CO-BSW16TX2)

4. ラックに付属のネジを使用して、19インチラックに本製品を取り付けます。

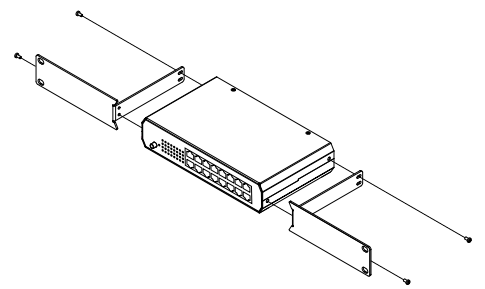

図10 19インチラックへの取り付け(CO-BSW16TX2)

オプション(別売)を利用した設置

● 19インチラックへの設置(CO-BSW08TX2)

CO-BSW08TX2を19インチラックに取り付ける場合には、オプション(別売)の19インチラックマウントキットをご使用ください。

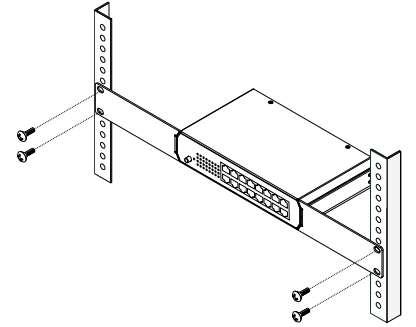
AT-RKMT-J08

・ラックマウントキットの使用方法は、AT-RKMT-J08の取扱説明書をご参照ください。
・本製品は必ず下図の○の方向に設置してください。



図11 19インチラックマウントキットを使用する場合の設置方向(CO-BSW08TX2)

警告 必ず○の方向に設置してください。それ以外の方向に設置すると、正常な放熱ができなくなり、火災や故障の原因となります。

・CO-BSW08TX2をオプション(別売)の19インチラックマウントキットを使用して19インチラックに取り付ける際は、適切なネジで確実に固定してください。固定が不十分な場合、落下などにより重大な事故が発生するおそれがあります。

・ラックマウントキットのCO-BSW08TX2への取り付けは、ラックマウントキットの取扱説明書に従って正しく行ってください。指定以外のネジなどを使用した場合、火災や感電、故障の原因となることがあります。

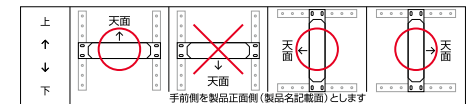

ヒント

19インチラックマウントキットを使用する際は、CO-BSW08TX2のゴム足ははずした状態で設置してください。

● 壁設置ブラケットによる設置(CO-BSW08TX2、CO-BSW16TX2)

本製品の壁面への設置は、オプション(別売)の壁設置用ブラケットを使用し、以下の点に注意して行ってください。

AT-BRKT-J23(CO-BSW08TX2)

AT-BRKT-J22(CO-BSW16TX2)

- ・壁設置ブラケットの使用方法は、AT-BRKT-J23/AT-BRKT-J22の取扱説明書をご参照ください。
- ・本製品は必ず下図の○の方向に設置してください。



図 12 壁設置ブラケットを使用する場合の設置方向 (CO-BSW08TX2、CO-BSW16TX2)

警告 必ず○の方向に設置してください。それ以外の方向に設置すると、正常な放熱ができなくなり、火災や故障の原因となります。

・壁設置ブラケットを使用して壁面に取り付ける際は、適切なネジで確実に固定してください。固定が不十分な場合、落下などにより重大な事故が発生するおそれがあります。

ヒント 壁設置ブラケットに取り付け用ネジは同梱されていません。別途ご用意ください。

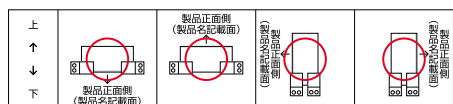
・壁設置ブラケットを使用する際は、本製品のゴム足をはずした状態で設置してください。

● マグネットによる設置

本製品のスチール製壁面への設置は、別売の壁設置用磁石を使用し、以下の点に注意して行ってください。

- マグネットシート S (CO-BSW05TX2)
- マグネット Kit M / マグネットシート M (CO-BSW08TX2)
- マグネット Kit XS / マグネットシート M (CO-BSW16TX2)
- ・マグネット Kit / マグネットシートの使用方法は、マグネット Kit / マグネットシートの取扱説明書をご参照ください。
- ・本製品は必ず下図の○の方向に設置してください。



図 13 壁設置用磁石を使用する場合の設置方向

警告 必ず○の方向に設置してください。それ以外の方向に設置すると、正常な放熱ができなくなり、火災や故障の原因となります。

・マグネットの取り付けおよび機器の設置は、ケーブルなどの重みにより機器が落下しないように確実に行ってください。ケガや機器破損の原因となるおそれがあります。

・マグネットの取り付けは、マグネット Kit / マグネットシートの取扱説明書に従って正しく行ってください。指定以外のネジなどを使用した場合、火災や感電、故障の原因となることがあります。

注意 設置面の状態によっては、マグネットの十分な強度を得られない場合があります。

ヒント CO-BSW08TX2 にマグネット Kit M を、または CO-BSW16TX2 にマグネット Kit XS を取り付ける際は、本製品に同梱のゴム足用ネジをお使いください。

・マグネットを使用する際は、本製品のゴム足をはずした状態で設置してください。

6 接続

ネットワーク機器の接続

● UTP ケーブルの接続

UTP ケーブルを使用して本製品と PC などの端末を接続します。本体の LAN ポート (RJ-45) に UTP ケーブルの一端を接続し、もう一端をネットワークポートに接続します。

ヒント UTP ケーブルのコネクタ部を持ち、カチッと音がするまで差し込んでください。

● UTP ケーブルのカテゴリー

10BASE-T 接続の場合はカテゴリー 3 以上、100BASE-TX の場合はカテゴリー 5 以上の UTP ケーブルを使用します。

● UTP ケーブルのタイプ

本製品は MDI/MDI-X 自動認識機能をサポートしています。接続先の種類 (MDI/MDI-X) を意識することなく、どちらのケーブルタイプ (ストレート / クロス) でも使用できます。

● UTP ケーブルの長さ

本製品とネットワーク機器を接続する長さは 100m 以内にしてください。

電源の接続 (本製品の起動)

本製品では、次の電源ケーブルを使用できます。

- 同梱の電源ケーブル (AC100V 用)
- オプション (別売) の L 字型コネクタ電源ケーブル (AC100V 用) (CO-BSW08TX2、CO-BSW16TX2)
 - ・背面スペースが限られた場所でも、奥行きをとらずに設置できます。
 - ・AT-PWRCBL-J01L/AT-PWRCBL-J01R

注意 本製品には電源スイッチがありません。電源ケーブルを電源コンセントに接続した時点で、電源が入りますのでご注意ください。



図 14 電源ケーブルの接続 (図は CO-BSW08TX2)

1. 本体側の電源コネクタを接続します。

図 14 の①をご覧ください。

警告 CO-BSW08TX2、CO-BSW16TX2 に同梱、またはオプション (別売) の接地端子付きの 3 ピン電源ケーブルを使用し、接地端子付きの 3 ピン電源コンセントに接続してください。

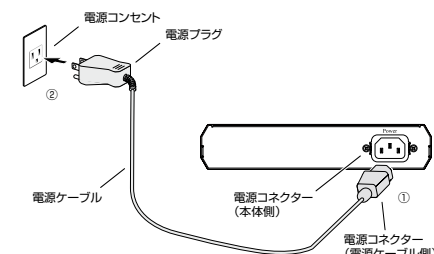
注意 オプション (別売) の L 字型コネクタ電源ケーブルと電源ケーブル抜け防止金具は、同時に使用できません。(L 字型コネクタ電源ケーブルは、同梱の電源ケーブルに比べて抜けにくいケーブルです。)

ヒント CO-BSW08TX2、CO-BSW16TX2 の電源ケーブル抜け防止対策として、オプション (別売) の電源ケーブル抜け防止金具 (AT-RTNR-01) をご使用いただけます。本製品で AT-RTNR-01 をご使用の場合は、AT-RTNR-01 に同梱されているプレートの取り付けは必要ありません。電源コネクタに付属のプレートにフックを取り付けてください。取り付け方法については、AT-RTNR-01 の取扱説明書を参照してください。

2. 電源プラグを電源コンセントに接続します。

図 14 の②をご覧ください。

このとき、本体前面の「POWER LED」が緑で点灯することを確認してください。

UTP ケーブルが正しく接続され、接続先機器とのリンクが確立されると、接続したポートの「L/A LED」が点灯します。

本製品の停止

本製品を停止するには、電源コンセント側の電源プラグを抜いてください。

警告 電源を抜くときには、本体側の接続を先に抜かないでください。感電事故を引き起こすおそれがあります。

ヒント 本製品を停止してから再度起動する場合は、しばらく間をあけてください。

7 構成

本製品はスタンドアロンでご使用いただけるほか、下図のとおりカスケード接続でもご使用いただけます。

カスケード接続

本製品は MDI/MDI-X 自動認識機能をサポートしています。



・スイッチ同士のカスケード接続は、カスケードできる数に理論上の制限がありません。そのため、用途に合わせてネットワークを拡張することができます。

・カスケードの段数はネットワーク上で動作しているアプリケーションのタイムアウトによって制限される場合があります。



図 15 カスケード接続 (図は CO-BSW08TX2)

8 トラブルシューティング

「通信できない」とか「故障かな？」と思われる前に、以下のことを確認してください。

● POWER LED は点灯していますか？

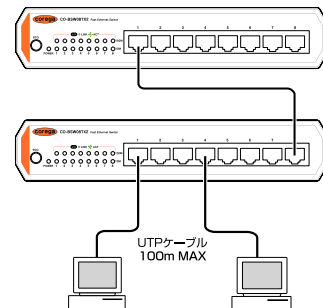
「POWER LED」が点灯していない場合は、電源ケーブルに断線がなく正しく接続されているか、正しい電源電圧のコンセントを使用しているかなどを確認してください。

● 機器を停止後、すぐに起動していませんか？

本製品を停止してから再度起動する場合は、しばらく間をあけてください。

● L/A LED は点灯していますか？

「L/A LED」は接続先機器と正しく接続されている場合に点灯します。点灯しない場合、以下のことを確認してください。

○ 接続先機器に電源が入っていることを確認してください。接続先機器が障害がなく通信可能な状態にあることを確認してください。

○ 正しい UTP ケーブルが断線なく正しく接続されていることを確認してください。

○ UTP ケーブルに問題がないか確認してください。

UTP ケーブルの不良は外観からは判断しにくい (結線が良いが特性が悪い場合など)、他の UTP ケーブルに交換して試してみてください。

○ UTP ケーブルの長さが制限を超えていないことを確認してください。2 つのネットワーク機器の直接リンクを構成する UTP ケーブルは最長 100m と規定されています。

○ UTP ケーブルを別のポートに差し替えて、正常に動作するか確認してください。特定のポートが故障している可能性もあります。

○ 接続先機器の通信モードを確認してください。

本製品のポートは、オートネゴシエーション機能をサポートしています。接続先機器が IEEE 802.3u 規格のオートネゴシエーション機能をサポートしていない場合は、接続先機器の通信モードを Half Duplex に設定してください。

9 製品仕様

● CO-BSW05TX2

標準規格	
	IEEE 802.3 10BASE-T IEEE 802.3u 100BASE-TX IEEE 802.3x Flow Control
適合規格	
EMI 規格	VCCI クラス B
EU RoHS 指令	
電源部	
定格入力電圧	AC100V
定格周波数	50/60Hz
定格入力電流	0.2A
最大入力電流 (実測値)	0.04A
平均消費電力	1.4W (最大 1.8W)
平均発熱量	5.0kJ/h (最大 6.4kJ/h)
環境条件	
動作時温度	0 ~ 50℃
動作時湿度	5 ~ 90% (結露なきこと)
保管時温度	-25 ~ 70℃
保管時湿度	5 ~ 95% (結露なきこと)
外形寸法 (突起部を含まず)	
	130 (W) x 101 (D) x 30 (H) mm
質量	
	400g
スイッチング方式	
	ストア&フォワード
MAC アドレス登録数	
	2K
MAC アドレス保持時間	
	200 ~ 300 秒
メモリー容量	
パケットバッファ	96KByte

● CO-BSW08TX2

標準規格	
	IEEE 802.3 10BASE-T IEEE 802.3u 100BASE-TX IEEE 802.3x Flow Control
適合規格	
EMI 規格	VCCI クラス B
EU RoHS 指令	
電源部	
定格入力電圧	AC100V
定格周波数	50/60Hz
定格入力電流	0.2A
最大入力電流 (実測値)	0.06A
平均消費電力	2.1W (最大 2.5W)
平均発熱量	7.6kJ/h (最大 9.1kJ/h)
環境条件	
動作時温度	0 ~ 50℃
動作時湿度	5 ~ 90% (結露なきこと)
保管時温度	-25 ~ 70℃
保管時湿度	5 ~ 95% (結露なきこと)
外形寸法 (突起部を含まず)	
	195 (W) x 124 (D) x 38 (H) mm
質量	
	710g
スイッチング方式	
	ストア&フォワード
MAC アドレス登録数	
	2K
MAC アドレス保持時間	
	200 ~ 300 秒
メモリー容量	
パケットバッファ	96KByte

● CO-BSW16TX2

標準規格	
	IEEE 802.3 10BASE-T IEEE 802.3u 100BASE-TX IEEE 802.3x Flow Control
適合規格	
EMI 規格	VCCI クラス A
EU RoHS 指令	
電源部	
定格入力電圧	AC100V
定格周波数	50/60Hz
定格入力電流	0.2A
最大入力電流 (実測値)	0.11A
平均消費電力	4.2W (最大 5.4W)
平均発熱量	15.0kJ/h (最大 20.0kJ/h)
環境条件	
動作時温度	0 ~ 50℃
動作時湿度	5 ~ 90% (結露なきこと)
保管時温度	-25 ~ 70℃
保管時湿度	5 ~ 95% (結露なきこと)
外形寸法 (突起部を含まず)	
	210 (W) x 124 (D) x 44 (H) mm

質量	
	870g
スイッチング方式	
	ストア&フォワード
MAC アドレス登録数	
	8K
MAC アドレス保持時間	
	200 ~ 300 秒
メモリー容量	
パケットバッファ	256KByte

10 保証と交換

本製品の保証内容は、製品に添付されている「製品保証書」の「製品保証規定」に記載されています。製品をご利用になる前にご確認ください。本製品の故障の際は、保証期間の内外にかかわらず、弊社故障受付窓口へご連絡ください。

故障・交換に関するお問い合わせ窓口

<http://corega.jp/support/inquiry/>

電話 045-476-6282

月～金 (祝・祭日を除く) 10:00 ~ 12:00
13:00 ~ 18:00

● 保証の制限

本製品の使用または使用不能によって生じたいかなる損害 (事業利益の損失、事業の中断、事業情報の損失またはその他の金銭的損害を含み、またこれらに限定されない) につきましても、弊社はその責を一切負わないものとします。

11 ユーザーサポート

障害回避などのユーザーサポートは、次の「サポートに必要な情報」をご確認のうえ、コレガサポートセンターへご連絡ください。

コレガ サポートセンター

<http://corega.jp/support/inquiry/>

電話 045-476-6268

月～金 (祝・祭日を除く) 10:00 ~ 12:00
13:00 ~ 18:00

メールサポート：下記 URL をご覧ください

<http://corega.jp/faq/>

12 サポートに必要な情報

お客様の環境で発生した様々な障害の原因を突き止め、迅速な障害の解消を行うために、弊社担当者が障害の発生した環境を理解できるよう、以下の点についてお知らせください。なお、都合により連絡が遅れることもございますが、あらかじめご了承ください。

● 一般事項

すでに「サポート ID 番号」を取得している場合、サポート ID 番号をお知らせください。サポート ID 番号をお知らせいただいた場合には、ご連絡先などの詳細は省略していただくまいません。

- サポートの依頼日
- お客様の会社名、ご担当者名
- ご連絡先
- ご購入先

● 製品について

シリアル番号 (S/N)、リビジョン (Rev) をお知らせください。シリアル番号とリビジョンは、本体に貼付されている (製品に同梱されている) シリアル番号シールに記載されています。

(例) 
S/N 0047744990805087 Rev A1

S/N 以降のひと続きの文字列がシリアル番号、スペース以降のアルファベットで始まる文字列 (上記例の「A1」部分) がリビジョンです。

● 設定や LED の点灯状態について

- LED の点灯状態をお知らせください。
- スイッチ類の設定状態をお知らせください。

● お問い合わせ内容について

- どのような症状が発生するのか、またそれはどのような状況で発生するのかをできる限り具体的に (再現できるように) お知らせください。

● ネットワーク構成図について

- ネットワークとの接続状況や、使用されているネットワーク機器がわかる簡単な図をお送りください。
- 他社の製品をご使用の場合は、メーカー名、機種名、バージョンなどをお知らせください。

13 ご注意

本書に関する著作権などの知的財産権は、アライドテレシス株式会社 (弊社) の親会社であるアライドテレシスホールディングス株式会社が所有しています。アライドテレシスホールディングス株式会社の同意を得ることなく本書の全体または一部をコピーまたは転載しないでください。弊社は、予告なく本書の一部または全体を修正、変更することがあります。弊社は、改良のため製品の仕様を予告なく変更することがあります。

© 2017-2018 アライドテレシスホールディングス株式会社

14 商標について

corega は、アライドテレシスホールディングス株式会社の登録商標です。

15 電波障害自主規制について

CO-BSW05TX2、CO-BSW08TX2

この装置は、クラス B 情報技術装置です。この装置は、家庭環境で使用することを目的としていますが、この装置がラジオやテレビジョン受信機に近接して使用されると、受信障害を引き起こすことがあります。取扱説明書に従って正しい取り扱いをしてください。

VCCI-B

CO-BSW16TX2

この装置は、クラス A 情報技術装置です。この装置を家庭環境で使用すると電波妨害を引き起こすことがあります。この場合には使用者が適切な対策を講ずるよう要求されることがあります。

VCCI-A

16 廃棄方法について

本製品を廃棄する場合は、法令・条例などに従って処理してください。詳しくは、各地方自治体へお問い合わせいただきますようお願いいたします。

17 輸出管理と国外使用について

お客様は、弊社販売製品を日本国外への持ち出しまたは「外国為替及び外国貿易法」にいう非居住者へ提供する場合、「外国為替及び外国貿易法」を含む日本政府および外国政府の輸出関連法規を厳密に遵守することに同意し、必要とされるすべての手続きをお客様の責任と費用で行うことといたします。

弊社販売製品は日本国内仕様であり、日本国外においては製品保証および品質保証の対象外になり、製品サポートおよび修理など一切のサービスが受けられません。

18 マニュアルバージョン

2017 年 12 月 Rev.A 初版
2018 年 3 月 Rev.B CO-BSW16TX2 を追加
2018 年 6 月 Rev.C CO-BSW05TX2 を追加