

CO-BSW05GTX3 CO-BSW08GTX3  
CO-BSW16GTX3 CO-BSW24GTX3



Switch



corega office  
High Quality & High Performance

4年保証



10/100/1000T  
5/8/16/24Ports自動認識

CO-BSW05GTX3、CO-BSW08GTX3、CO-BSW16GTX3、CO-BSW24GTX3 は 10/100/1000BASE-T ポートを 5/8/16/24 ポート 装備した、ギガビットイーサネット・スイッチです。

CO-BSW05GTX3、CO-BSW08GTX3、CO-BSW16GTX3、CO-BSW24GTX3 は内部電源型、ループガード機能、省エネ機能に対応し、有効 / 無効の切替をディップスイッチで設定可能です。

特長

●ループガード

接続ミスなどで発生するネットワークのループを検出し、該当ポートの通信を遮断するループガード(LDF 検出)に対応しています。

ループ収束後は自動的に通信を復旧させます。

※1 最大接続数は10段ですが、推奨台数はモデル毎に異なります。24ポートモデルでは2段、16ポートモデルでは3段、8ポートモデルでは6段、5ポートモデルでは9段となります。

●ファンレス設計、50°C対応

動作時温度50°Cに対応し、高温環境下への設置が可能です。

また、ファンレス設計で、動作音が発生しないため、設置場所を選びません。

●MDI/MDI-X 自動認識

MDI/MDI-X自動認識機能により、ネットワーク機器との接続においてストレート/クロスケーブルを自動判別するため、結線ミスによる配線トラブルを回避することができます。また、本製品同士のカスケード接続の際に、ストレート/クロスケーブルのどちらでも使用できます。

●オートネゴシエーション機能

全ポートが10/100/1000Mbps、Half/Full Duplexの自動認識に対応し、最適に設定されます。

●EAP/BPDU 透過機能

EAPパケットを透過しますので、802.1X認証を行っているレイヤー 2/3スイッチと端末の間に本製品を設置することが可能です。また、BPDUを透過しますので、スパンニングツリーの段数制限の対象になることなく、スパンニングツリー構成を拡張することが可能です。

●省エネ機能※2

通常運用時の消費電力を抑える省エネ機能をサポートしています。

- ・未使用ポート省電力  
未使用ポートを自動判別し消費電力を抑制することで省電力を実現します。
- ・ケーブル長省電力  
接続されたLANケーブルの長さを自動的に検出し、消費電力を抑制します。
- ・EEE (Energy Efficient Ethernet)  
<IEEE 802.3az 準拠>  
データの流れていないアイドル時の消費電力を抑制します。

「省エネ法」に基づく表示

区分

D

回線ポートの種類・数

CO-BSW05GTX3 : 1Gbps × 5  
CO-BSW08GTX3 : 1Gbps × 8  
CO-BSW16GTX3 : 1Gbps × 16  
CO-BSW24GTX3 : 1Gbps × 24

最大実行伝送速度

CO-BSW05GTX3 : 5.0Gbps  
CO-BSW08GTX3 : 8.0Gbps  
CO-BSW16GTX3 : 16.0Gbps  
CO-BSW24GTX3 : 24.0Gbps

エネルギー消費効率

CO-BSW05GTX3 : 0.4W/Gbps  
CO-BSW08GTX3 : 0.5W/Gbps  
CO-BSW16GTX3 : 0.6W/Gbps  
CO-BSW24GTX3 : 0.5W/Gbps

※2 CO-BSW08GTX3は、ハードウェアリビジョンRev.B以降よりサポート

# CO-BSW05GTX3 CO-BSW08GTX3 CO-BSW16GTX3 CO-BSW24GTX3

仕様	
準拠規格	IEEE 802.3 10BASE-T IEEE 802.3u 100BASE-TX IEEE 802.3ab 1000BASE-T IEEE 802.3x Flow Control IEEE 802.3az Energy-Efficient Ethernet*1
適合規格	EMI 規格 VCCI クラス A EU RoHS 指令
通信速度	10Mbps/100Mbps/1000Mbps
ポート	10/100/1000BASE-T (RJ-45 コネクタ) CO-BSW05GTX3 × 5 CO-BSW08GTX3 × 8 CO-BSW16GTX3 × 16 CO-BSW24GTX3 × 24 オートネゴシエーション、MDI/MDI-X 自動認識
使用ケーブル	10BASE-T UTP カテゴリー 3 以上 100BASE-TX UTP カテゴリー 5 以上 1000BASE-T UTP エンハンスド・カテゴリー 5 以上
パフォーマンス*2	スイッチング方式 ストア & フォワード方式 最大パケット転送能力 (装置全体 / 64Byte) CO-BSW05GTX3 7.4Mpps CO-BSW08GTX3 11.9Mpps CO-BSW16GTX3 23.8Mpps CO-BSW24GTX3 35.7Mpps スイッチング遅延 1000M ⇄ 1000M (64Byte) CO-BSW05GTX3 2.3 μ sec CO-BSW08GTX3 2.4 μ sec CO-BSW16GTX3 3.5 μ sec CO-BSW24GTX3 3.9 μ sec 100M ⇄ 100M (64Byte) CO-BSW05GTX3 3.0 μ sec CO-BSW08GTX3 3.1 μ sec CO-BSW16GTX3 5.4 μ sec CO-BSW24GTX3 5.8 μ sec 10M ⇄ 10M (64Byte) CO-BSW05GTX3 14.8 μ sec CO-BSW08GTX3 14.1 μ sec CO-BSW16GTX3 28.0 μ sec CO-BSW24GTX3 29.7 μ sec スイッチング・ファブリック CO-BSW05GTX3 10Gbps CO-BSW08GTX3 16Gbps CO-BSW16GTX3 32Gbps CO-BSW24GTX3 48Gbps メモリー容量 パケットバッファ CO-BSW05GTX3 128KByte CO-BSW08GTX3 (Rev.A) 128KByte CO-BSW08GTX3 (Rev.B 以降) 192KByte CO-BSW16GTX3、CO-BSW24GTX3 524KByte フラッシュメモリー 512KByte MAC アドレス登録数 CO-BSW05GTX3 2K CO-BSW08GTX3 4K CO-BSW16GTX3、CO-BSW24GTX3 8K MAC アドレス保持時間 200 ~ 600 秒
サポート機能	BPDU/EAP 透過*3、フローコントロール、ループガード、省エネ機能*1 (未使用ポート省電力、ケーブル長省電力、EEE)、Jumbo フレーム対応*4
LED	共通 POWER (緑) 電源供給時に点灯 LOOP (緑) ループガード機能有効時に点灯 ループ検出時に点滅 ポート LED L/A (緑) 確立時に点灯、パケット送受信時に点滅 CO-BSW05GTX3 SPD/LOOP (緑) 1000Mbps でリンク確立時に点灯 ループ検出時に点滅 CO-BSW08GTX3、CO-BSW16GTX3、CO-BSW24GTX3 SPD/LOOP (緑) 1000Mbps でリンク確立時に点灯 1000Mbps でループ検出時に点滅 (橙) 100Mbps でリンク確立時に点灯 10/100Mbps でループ検出時に点滅
切替スイッチ	ループガード機能 ループガード機能の有効 (ENABLE) / 無効 (DISABLE) を設定 EEE (Energy Efficient Ethernet) 機能スイッチ*1 EEE 機能の有効 (ENABLE) / 無効 (DISABLE) を設定
電源部	定格入力電圧 AC100V 定格周波数 50/60Hz
電源部	定格入力電流 CO-BSW05GTX3 0.1A CO-BSW08GTX3 0.2A CO-BSW16GTX3 0.3A CO-BSW24GTX3 0.4A 最大入力電流(実測値) CO-BSW05GTX3 0.06A CO-BSW08GTX3 0.09A CO-BSW16GTX3 0.24A CO-BSW24GTX3 0.34A 平均消費電力 CO-BSW05GTX3 2.6W (最大 3.1W) CO-BSW08GTX3 4.1W (最大 4.8W) CO-BSW16GTX3 10W (最大 12W) CO-BSW24GTX3 14W (最大 17W) 平均発熱量 CO-BSW05GTX3 9.5kJ/h (最大 11kJ/h) CO-BSW08GTX3 15kJ/h (最大 17kJ/h) CO-BSW16GTX3 38kJ/h (最大 43kJ/h) CO-BSW24GTX3 53kJ/h (最大 62kJ/h)
ファンの有無	無
環境条件	動作時温度 0 ~ 50℃ 動作時湿度 80%以下 (ただし、結露なきこと) 保管時温度 -20 ~ 60℃ 保管時湿度 95%以下 (ただし、結露なきこと)
外形寸法 (突起部含まず)	CO-BSW05GTX3 160 (W) × 105 (D) × 35 (H) mm CO-BSW08GTX3 210 (W) × 121 (D) × 38 (H) mm CO-BSW16GTX3 263 (W) × 179 (D) × 38 (H) mm CO-BSW24GTX3 341 (W) × 210 (D) × 44 (H) mm
質量	CO-BSW05GTX3 500g CO-BSW08GTX3 780g CO-BSW16GTX3 1.5kg CO-BSW24GTX3 2.1kg
パッケージ内容	本体、電源ケーブル、製品保証書、安全にお使いいただくためにお読みください
オプション (別売・アライドテレシス製品)	CO-BSW05GTX3、CO-BSW08GTX3、CO-BSW16GTX3、CO-BSW24GTX3 共通 AT-RTNR-01*5 電源ケーブル抜け防止金具 AT-PWRCBL-J01L/J01R*5 L 字型コネクタ電源ケーブル (左 / 右) CO-BSW05GTX3 壁設置ブラケット AT-BRKT-J23 壁設置用磁石 マグネット Kit M 壁設置用磁石 マグネットシート S 壁設置用磁石 CO-BSW08GTX3 19 インチラックマウントキット AT-RKMT-J08 壁設置ブラケット AT-BRKT-J23 壁設置用磁石 マグネット Kit M 壁設置用磁石 マグネットシート M 壁設置用磁石 CO-BSW16GTX3 19 インチラックマウントキット AT-RKMT-J05 壁設置ブラケット AT-BRKT-J23 壁設置用磁石 マグネット Kit XS 壁設置用磁石 マグネットシート L 壁設置用磁石 CO-BSW24GTX3 19 インチラックマウントキット AT-RKMT-J09 壁設置ブラケット AT-BRKT-J22 壁設置用磁石 マグネット Kit XS 壁設置用磁石 マグネットシート L 壁設置用磁石

\*1 CO-BSW08GTX3 は、ハードウェアリビジョン Rev.B 以降よりサポート

\*2 表中では、K=1024

\*3 常時有効 (非透過設定不可)

\*4 CO-BSW05GTX3、CO-BSW08GTX3 は 9216Byte 以下。CO-BSW16GTX3、CO-BSW24GTX3 は 10240Byte 以下。

\*5 AT-PWRCBL-J01L/J01R と AT-RTNR-01 は併用できません。

# 外觀図

## CO-BSW05GTX3

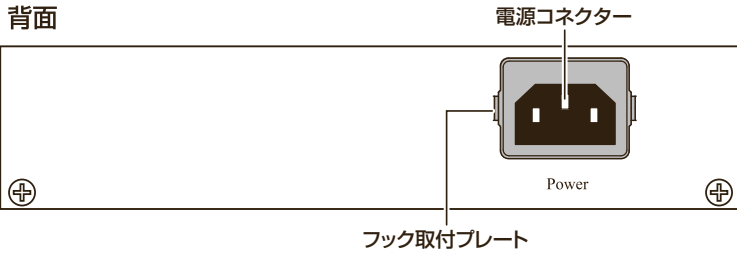
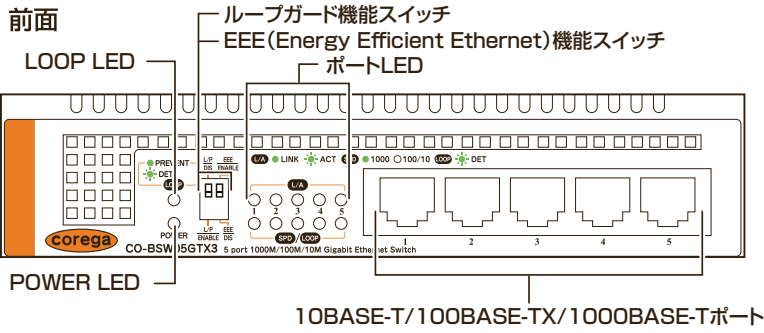

## CO-BSW08GTX3

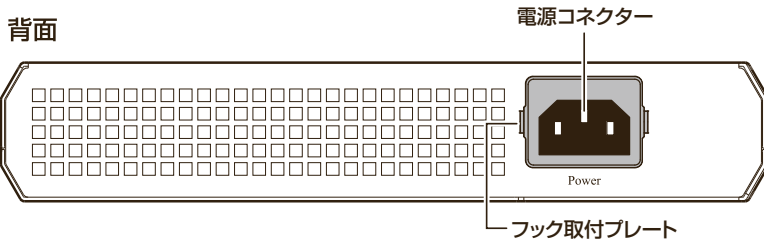
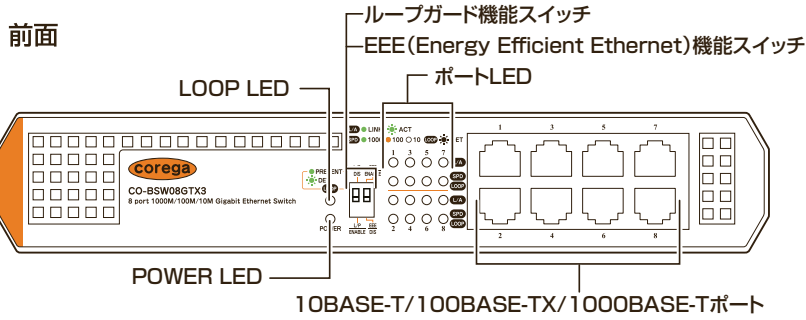

## CO-BSW16GTX3

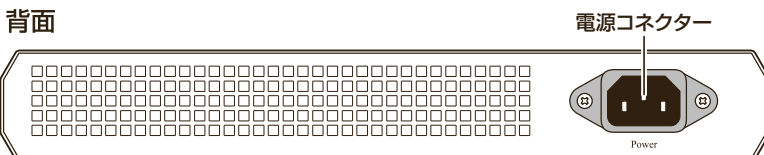
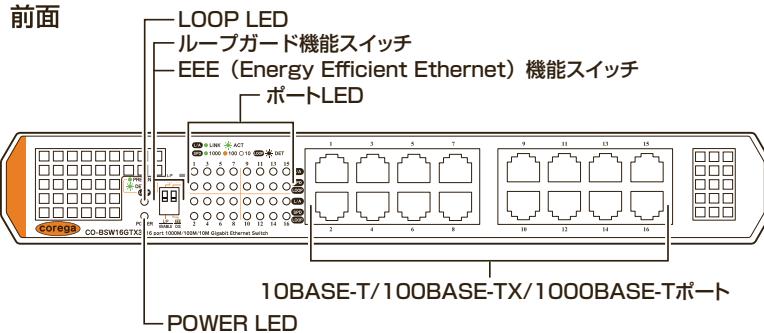

# CO-BSW05GTX3 CO-BSW08GTX3 CO-BSW16GTX3 CO-BSW24GTX3

## 外観図

### CO-BSW24GTX3

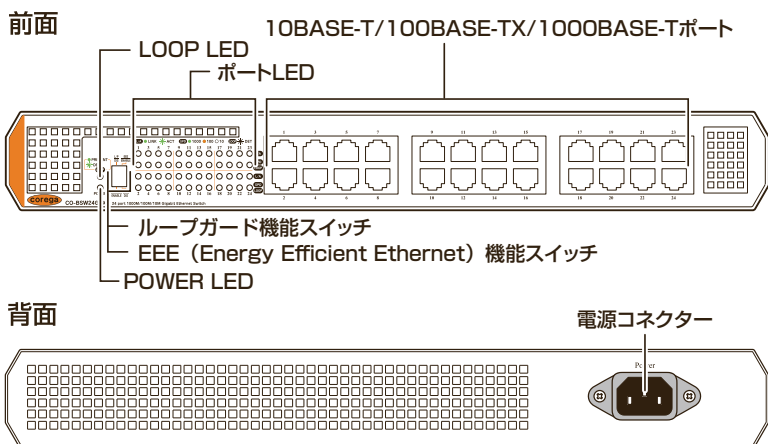

本製品は、医療機器、原子力設備や機器、航空宇宙機器、輸送設備や機器など人命に関わる設備や機器、及び高度な信頼性を必要とする設備や機器としての使用またはこれらに組み込んだ使用は意図されておりません。これら、設備や機器、制御システムなどに本製品を使用され、本製品の故障により、人身事故、火災事故、社会的な損害などが生じても、弊社ではいかなる責任も負いかねます。設備や設計、制御システムなどにおいて、冗長設計、火災延焼対策設計、誤動作防止設計など、安全設計に万全を期されるようご注意ください。本製品は日本国内仕様となっておりますので、本商品を日本国外で使用された場合、弊社ではいかなる責任も負いかねます。

●corega はアライドテレンスホールディングス株式会社の登録商標です。●その他、会社名および製品名は、各社の商標または登録商標です。●仕様および外観は、改良のため予告なく変更する場合があります。●お客様は、弊社販売製品を日本国外への持ち出しまたは「外国為替及び外国貿易法」にいう非居住者へ提供する場合は、「外国為替及び外国貿易法」を含む日本政府および外国政府の輸出関連法規を厳密に遵守することに同意し、必要とされるすべての手続きをお客様の責任と費用で行うことといたします。●弊社販売製品は日本国内仕様であり、日本国外においては製品保証および品質保証の対象外になり、製品サポートおよび修理など一切のサービスが受けられません。●ご注意：ご使用の際は、必ず製品に添付されたマニュアルをお読みになり、正しくご使用ください。

## 株式会社コレガ

〒222-0033 横浜市港北区新横浜1-19-20



◆ご購入前の商品に関するお問い合わせは

ご購入前相談窓口 … **045-478-4061**

corePark  
(コレガメールサポート) … <http://corega.jp/faq/>

販売店