

ファーストイーサネット・スイッチ

CentreCOM™ FS120 SERIES

[概要]

CentreCOM FS120 シリーズは、メディア変換が可能な2ポ - トスイッチです。10BASE-T/100BASE-TX/100BASE-FXという混在したネットワーク環境を手軽に接続、拡張するとともに異なる2つのLANセグメントをブリッジ接続することにより、ネットワークのトラフィックを低減させます。またスイッチング方式を通信状態にあわせて最適化する機能や Full/Half Duplex をポートごとに設定する機能などを備えた、ハイパフォーマンスな2ポ - トスイッチです。

[特長]

最大200Mbpsのスループットを実現する、Full Duplex (全二重通信) をサポート
HUB間の距離延長可能

- FS121TX 最大100m(FS121TXから各HUBまで)
- FS122FST/FS123FSC 最大2000 m(Full Duplex モ - ド) : 最大 412m(Half Duplex モード)
ストア & フォワードとカットスルーのスイッチング方式 (ハードウェアによる自動選択)
- 最大 4,096の MAC アドレスを学習
- オートセンス機能により 10Mbps と 100Mbps を自動認識
- ネットワーク表示LED搭載
- ネットワークおよび機器の状態に加え、トラフィック、コリジョン等のモニターが一目で確認可能

[モデル]

CentreCOM FS121TX (10BASE-T/100BASE-TX)
CentreCOM FS122FST (10BASE-T/100BASE-TX、100BASE-FX (ST))
CentreCOM FS123FSC (10BASE-T/100BASE-TX、100BASE-FX (SC))

[仕様]

サポ - ト規格	IEEE802.3 および IEEE802.3u に準拠
取得承認	VCCI class-2
デ - タ - 転送速度	10Mbps/100Mbps CSMA/CD
ポ - ト数	FS121TX : 10BASE-T/100BASE-TX × 2ポ - ト (MDI/MDI-X) FS122FST : 10BASE-T/100BASE-TX × 1ポ - ト(MDI/MDI-X) 100BASE-FX (ST コネクター) × 1ポ - ト(TX/RX) FS123FSC : 10BASE-T/100BASE-TX × 1ポ - ト(MDI/MDI-X) 100BASE-FX (SC コネクター) × 1ポ - ト(TX/RX) * MDI (HUB接続用) /MDI-X (端末接続用)は、一方のポートのみ選択して使用可能 * 100BASE-FX ポートには、マルチモード光ケーブルが使用可能
LED 表示	POWER 電源が正常供給時に点灯 LINK ポートが接続状態でリンクテストOK時点灯 TX データ送信時点灯 RX データ受信時点灯 FULL Full Duplex選択時点灯 (Half Duplex選択時消灯) 100 通信速度100Mbps認識時点灯 (10Mbps認識時消灯) TRAFFIC LEVEL シグナルバーがトラフィックレベルモード時点灯 FORWARDING シグナルバーがフォワーディングレートモード時点灯 FILTERING シグナルバーがフィルタリングレートモード時点灯 COLLISION シグナルバーがコリジョンレベルモード時点灯 FULL/HALF Full Duplex又はHalf Duplex選択時点灯(FULLランプと連動) DIAG(DIAGNOSTICS) 自己診断テスト動作時点灯
フィルタリング/フォワーディングレート	148,800pps /ポ - ト (100Mbps 動作時)
スイッチング方式	カットスルー、ストア & フォワード (自動選択)
MAC アドレスエントリ - 数	4,096/システム
バッファリング容量	160K byte /ポ - ト (100Mbps 動作時)
定格入力電源	AC 100V 50/60Hz
消費電力 / 消費電流	FS121TX / FS122FST / FS123FSC : 27W / 0.48A(最大)
発熱量	FS121TX / FS122FST / FS123FSC : 23Kcal(最大)
環境条件 動作温度/湿度 保存温度	0 ~ 50 / 5 ~ 95% (ただし結露のなきこと) - 25 ~ 70
外形寸法	273(W) × 166(D) × 43(H)mm (ただし突起部を除く)
重量	1.5Kg

[外観 / 名称]

CentreCOM FS121TX

(前面)

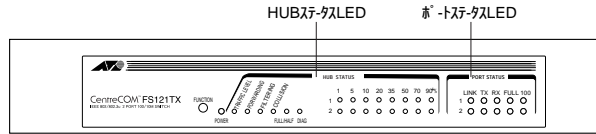

(背面)

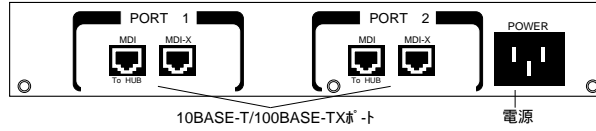

CentreCOM FS122FST

(前面)

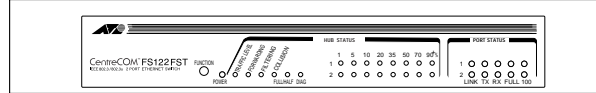

(背面)

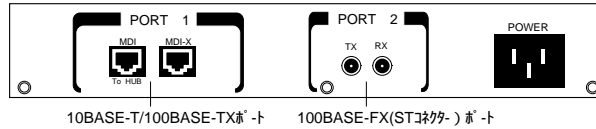

CentreCOM FS123FSC

(前面)

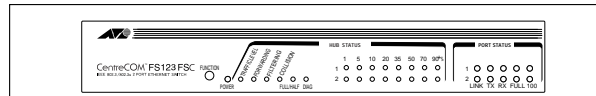

(背面)

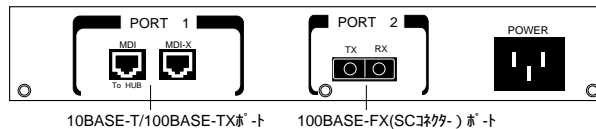

[構成例]

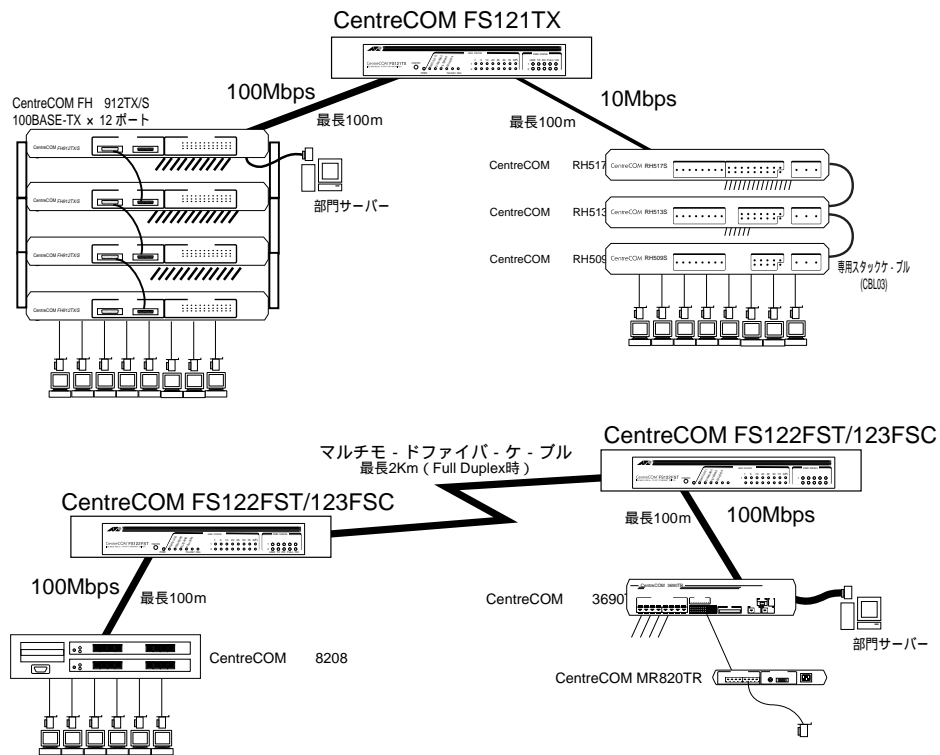

仕様および外観は改良のため予告なく変更することがあります。ご使用の際は必ず製品に添付されたマニュアルを読んで、正しく安全にご使用ください。CentreCOMはアライドテレシス(株)の登録商標です。

販売店

アライドテレシス株式会社

本社 〒141 東京都品川区東五反田4-6-6高輪台グリーンビル TEL 03-3443-5640 (代表) FAX 03-3443-2443
 北海道営業所 〒080 札幌市北区北7条西4-17-1竹山ビル TEL 011-716-3121 (代表) FAX 011-716-3126
 東北事業所 〒980 仙台市青葉区五橋1-7-15ピースビル五橋 TEL 022-225-1510 (代表) FAX 022-225-1330
 中部事業所 〒460 名古屋市中区丸の内3-18-22丸の内CTビル TEL 052-972-0175 (代表) FAX 052-972-0170
 西日本事業所 〒532 大阪市淀川区西中島6-1-1新大坂プライムタワー TEL 06-304-7717 (代表) FAX 06-304-7815
 九州事業所 〒812 福岡市博多区博多駅前2-17-26オオエビル TEL 092-481-2200 (代表) FAX 092-481-2212